



Atlas Copco



Komplettsortiment mit Tauchpumpen zur Entwässerung

Die WEDA-Pumpenreihe (50 Hz)

WEDA -Tauchpumpen

Die elektrischen WEDA-Tauchpumpen und ihr Zubehör wurden für ein breites Spektrum von Entwässerungsaufgaben in den verschiedensten Industrien entwickelt.

Sie bieten die Leistung, Zuverlässigkeit und einfache Bedienung, die Sie benötigen. WEDA-Pumpen verfügen über einen integrierten Starter, ein Motorschutzsystem und eine optionale Wasserstandskontrolle. Die WEDA D70 machte im Jahr 2021 den Anfang. Seitdem werden immer mehr WEDA-Pumpenmodelle mit der patentierten Wear Deflector Technology aufgerüstet. Sie bietet Verschleißfestigkeit nach modernstem Standard und erlaubt eine schnelle Nachjustierung fast auf das Leistungsniveau einer neuen Pumpe.

Wir bei Atlas Copco verstehen etwas von Pumpen, ihren Anwendungen und vor allem von den Menschen, die diese

Pumpen einsetzen. Wir verfügen über ein Komplettsortiment hochwertiger und leichter elektrischer Tauchpumpen, die speziell für die Entwässerung sowie das Pumpen von Schlamm und Medien mit hohem Feststoffanteil konstruiert sind.

WEDA-Pumpen wurden für eine lange Lebensdauer entwickelt. Dank ihres einzigartigen Dichtungssystems und modularen Designs gehören sie zu den flexibelsten Pumpen auf dem Markt. WEDA-Pumpen sind einfach zu bedienen und zu warten und garantieren eine optimale Leistung. Das WEDA-Dichtungssystem bietet die optimale Wartungslösung und kann am Einsatzort leicht ausgewechselt werden. Schon in der Konzeptphase legen wir auf eine hervorragende Reparaturfähigkeit unserer Produkte größten Wert. Dies minimiert Ausfallzeiten und reduziert den ökologischen Fußabdruck – ein Beleg für unser Streben nach Nachhaltigkeit.



SPEZIFISCHE
DICHTE
BIS 1,6



FESTSTOFFFÄHIG
BIS 60 mm



BIS
40%
WENIGER
GEWICHT



HOHE
VERSCHLEISS-
FESTIGKEIT





Für jede Entwässerungsaufgabe gibt es eine WEDA-Pumpe

Wir kennen die nach Ort und Anwendung variierenden Entwässerungsanforderungen unserer Kunden sehr gut. Dementsprechend haben wir unser Tauchpumpensortiment in drei Anwendungsgruppen unterteilt: Drainage (D), Schlamm (S) und Medien mit hohem Feststoffanteil (L).

SCHMUTZWASSER (WEDA D)

ABWASSER/SCHLAMM (WEDA S)

SCHLAMM/SCHLICK (WEDA L)



SPEZIFISCHE
DICHTE
BIS TO **1,1**

SPEZIFISCHE
DICHTE
BIS TO **1,2**

SPEZIFISCHE
DICHTE
BIS TO **1,6**

FESTSTOFF-
FÄHIG BIS **12** mm

FESTSTOFF-
FÄHIG BIS **50** mm

FESTSTOFF-
FÄHIG BIS **60** mm

pH-WERTE
VON **5** BIS **8**

pH-WERTE
VON **5** BIS **8**

pH-WERTE
VON **2** BIS **10**



HERVORRAGENDE REPARATURFÄHIGKEIT

Anwendungen:

- Allgemeine Entwässerung
- Grundwasser
- Schmutzwasser
- Baustellen
- Schlamm oder Medien mit geringem Feststoffanteil
- Tankreinigung
- Graben- und Teichreinigung
- Bergbau
- Schlammhaltiges Wasser
- Abrasive Medien mit Feststoffanteil
- Steinbrüche
- Nassgrabung
- Absetzbecken

WEDA D-Reihe

Die leistungsfähigen und effizienten WEDA-Schmutzwasserpumpen sind ideal geeignet für die Förderung von sauberem und verschmutztem Wasser, das auch feinkörnige Feststoffe enthalten kann.

FLEXIBILITÄT

Der Druckstutzen kann nach Bedarf senkrecht oder horizontal montiert werden

HOHE KORROSIONSBESTÄNDIGKEIT

Die einzigartige Aluminiumlegierung bietet eine perfekte Kombination von Festigkeit, geringem Gewicht und Korrosionsbeständigkeit

MOTORSCHUTZ

Motoren mit Isolationsklasse H und Thermoschaltern in allen Wicklungen

HÖHERE LEISTUNG

Die Bauweise der Pumpe gewährleistet eine leistungsverbessernde Rundumkühlung des Motors und Trockenlauffähigkeit



INTEGRIERTER ANLASSER UND SCHUTZ

Drehrichtungskontrolle
Phasenausfallschutz
Thermoschalter
Direktstart oder reduzierter Anlaufstrom mit Softstarter
Kein externer Starter erforderlich

KABELDICHTUNG

Schützt die Pumpe vor Wasser, das durch die Kabeleinführung eindringen könnte

DICHTUNGSLÖSUNG

Das Dichtungssystem ist für die Pumpengröße optimiert

HÖHERE VERSCHLEISSFESTIGKEIT

Die Laufräder aus hochfestem Chromguss (55 HRC) bieten eine höhere Verschleißfestigkeit

55  HRC

*Einige Funktionen und Optionen nur bei ausgewählten Modellen.

WEDA S-Reihe

WEDA-Schlammumpen können diverse Schlämme und Abwässer mit großen Feststoffen fördern, wie sie insbesondere im Tiefbau, Rohrleitungs- und Kanalbau anfallen.

TROCKENLAUFFÄHIG

Das verbesserte Rippendesign unterstützt die Außenkühlung des Motors und verlängert die Betriebszeit

MOTORSCHUTZ

Motoren mit Isolationsklasse H und Thermoschaltern in allen Wicklungen

FESTSTOFFFÄHIG

Die Schlammumpen können Feststoffe von bis zu 50 mm Durchmesser handhaben

**FESTSTOFF-
FÄHIG
BIS 50mm**

ROBUSTES DESIGN

Der Pumpenfuß sorgt für Standfestigkeit und ermöglicht gleichzeitig den Durchgang großer Feststoffe.

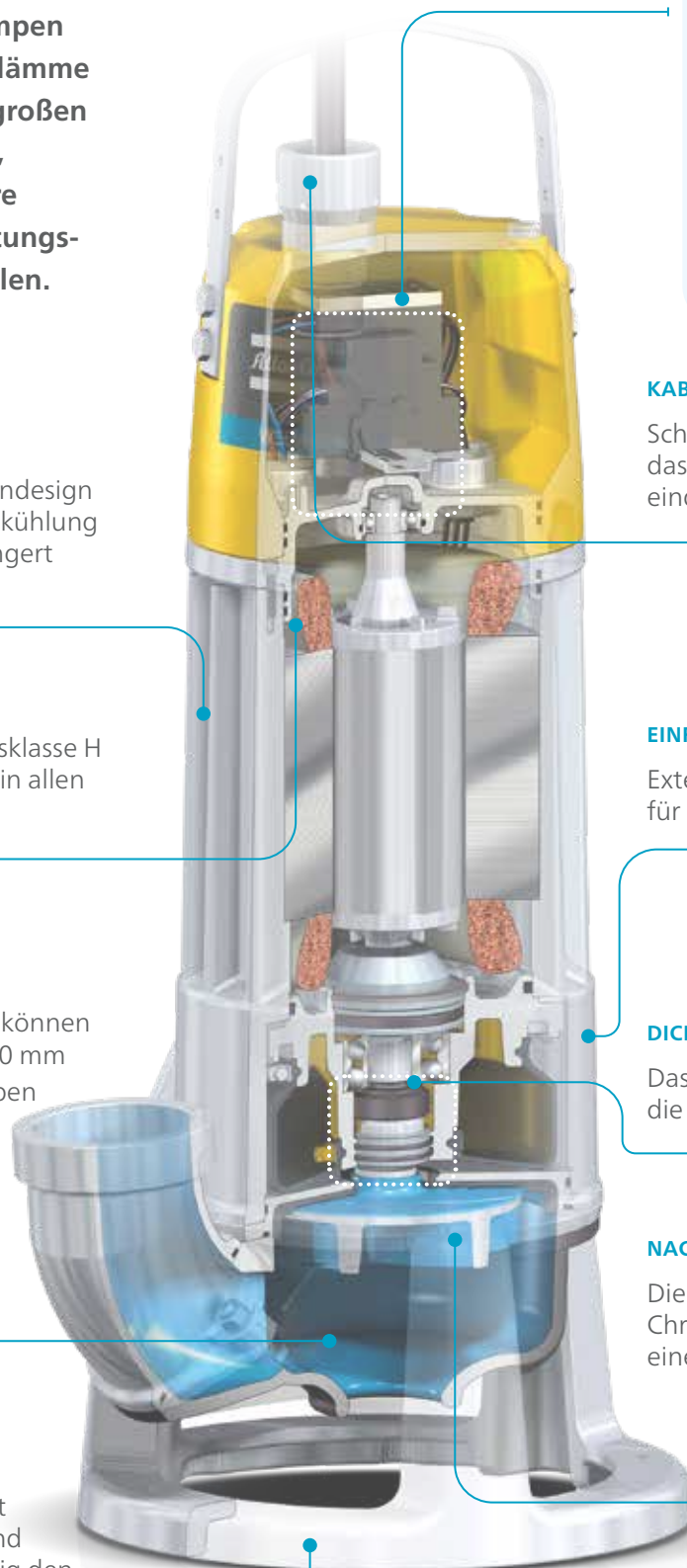

INTEGRIERTER ANLASSER UND SCHUTZ

Drehrichtungskontrolle
Phasenausfallschutz
Thermoschalter
Phasenwechselstecker für Drehstrompumpen
Kein externer Starter erforderlich

KABELDICHTUNG

Schützt die Pumpe vor Wasser, das durch die Kabeleinführung eindringen könnte

EINFACHE INSPEKTION

Externe Ölkontrollschraube für die schnelle Prüfung des Öls

DICHTUNGSLÖSUNG

Das Dichtungssystem ist für die Pumpengröße optimiert

NACHHALTIGE LEISTUNG

Die Laufräder aus hochfestem Chromguss (55 HRC) bieten eine höhere Verschleißfestigkeit

55  HRC

Einige Funktionen und Optionen nur bei ausgewählten Modellen.

WEDA L-Reihe

Die mit Rührkopf ausgestatteten Feststoffpumpen der WEDA L-Reihe bewältigen viskose und abrasive Flüssigkeiten mit großen Feststoffen.

ROBUSTES DESIGN

Hoch belastbare Lager, widerstandsfähig gegen Schläge und Überbelastungen

HOHE ABRIEBFESTIGKEIT

Verschleißteile aus hochfestem Chromguss

FESTSTOFFFÄHIG

Die Feststoffpumpen können Feststoffe von bis zu 60 mm Durchmesser handhaben

**FESTSTOFF-
FÄHIG
BIS 60 mm**

HOCHLEISTUNGSMOTOR

Elektromotor-Isolationsklasse H mit Thermokontakten für Überlastschutz

VERSTÄRKTE DICHTUNG

Doppelte Siliziumkarbid-Gleitringdichtung für hohe Beanspruchungen

NACHHALTIGE LEISTUNG

Sehr effizientes Rührwerk aus hochfestem Chromguss zum Anheben abgesetzter Feststoffe

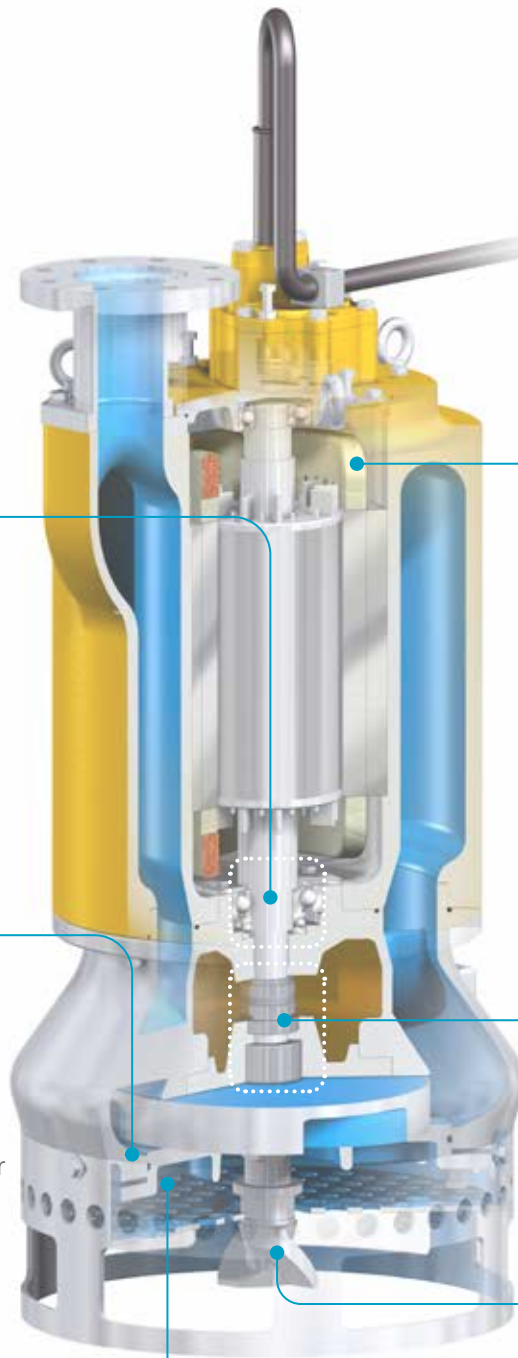

Einige Funktionen und Optionen nur bei ausgewählten Modellen.



Harte Einsatzbedingungen erfordern robuste Pumpen

Die einzigartige Bauweise der WEDA-Pumpen bietet über ein breites Anwendungsspektrum hinweg höhere Korrosions- und Verschleißfestigkeit

WEDA D-Reihe

Technische Daten



		WEDA D04N	WEDA D04BN	WEDA D08N	WEDA D10N		WEDA D30L		WEDA D30N		WEDA D40N
TECHNISCHE DATEN		1-phasig	1-phasig	1-phasig	1-phasig	3-phasig	1-phasig	3-phasig	1-phasig	3-phasig	3-phasig
Max. Förderhöhe	m	11,3	12,0	14,8	14,5	14,5	15,5	15,0	23	22	20
Max. Förderstrom	l/min	250	120	325	490	490	1450	1425	820	810	1600
	m³/h	15	7,2	20	30	30	85	85	50	50	95
Umdrehungszahl der Welle	U/min	2900	2900	2900	2900	2900	2900	2900	2900	2900	2900
Nennleistung	kW	0,4	0,4	0,75	1,0	1,0	2,0	2,0	2,0	2,0	3,0
Max. Eingangsleistung	kW	0,65	0,65	1,2	1,6	1,3	2,6	2,6	2,6	2,6	3,6
Druckstutzen	Zoll	2"	1"	2"	2"	2"	3"	3"	3"	3"	3"
Feststofffähig bis max.	mm	7,5	4,5	7,5	4	4	7	7	7	7	7
GEWICHT UND ABMESSUNGEN											
Gewicht	kg	9,0	9,5	12,4	13,0	13,0	20	20	20	20	25
Höhe	mm	340	415	358	470	470	525	525	525	525	525
Breite	mm	182	220	183	225	225	290	290	290	290	290
Durchmesser	mm	182	220	183	185	185	220	220	220	220	220

Typische Anwendungen

- Allgemeine Bauarbeiten
- Grundwasser
- Schmutzwasser
- Baustellen





Kennlinien

WEDA D04N

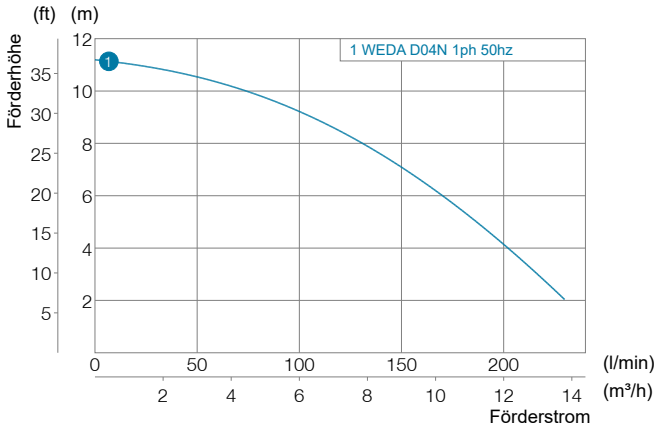

WEDA D04BN

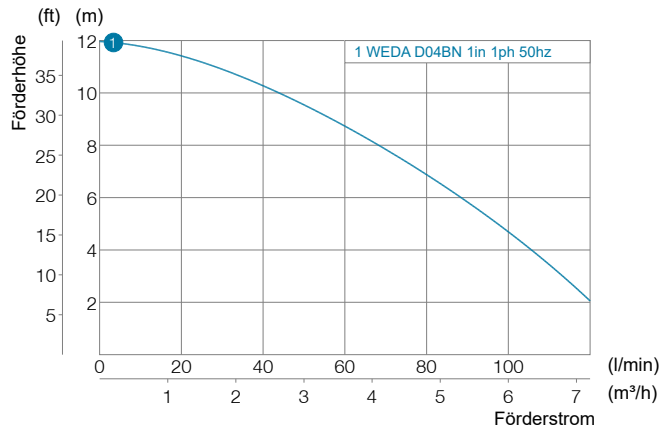

WEDA D08N

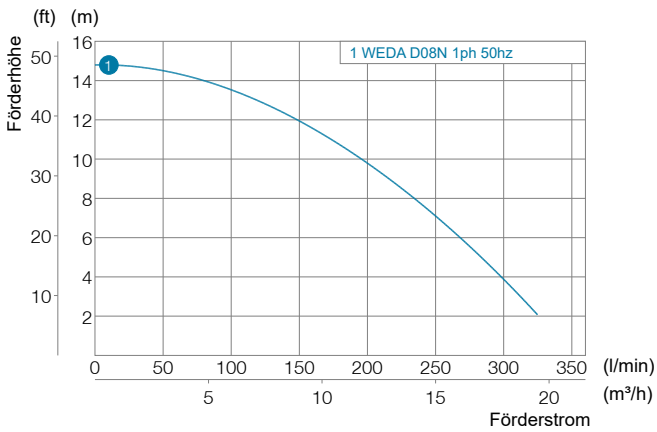

WEDA D10N

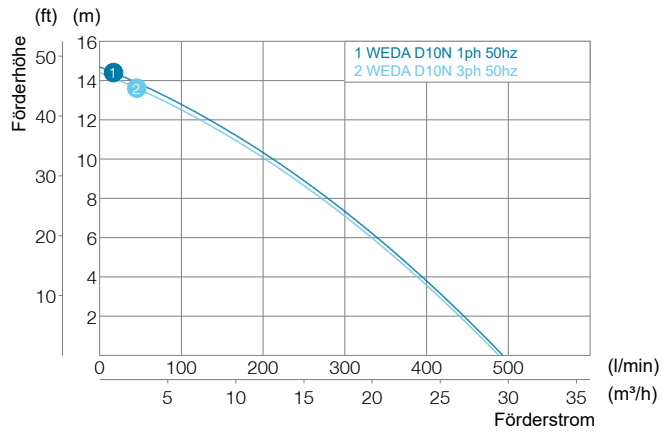

WEDA D30

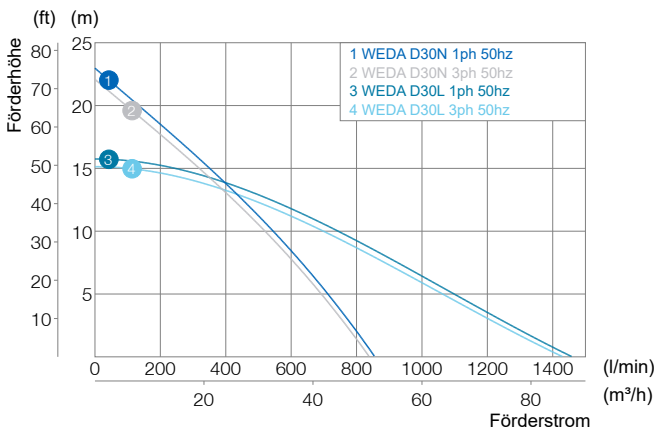

WEDA D40N

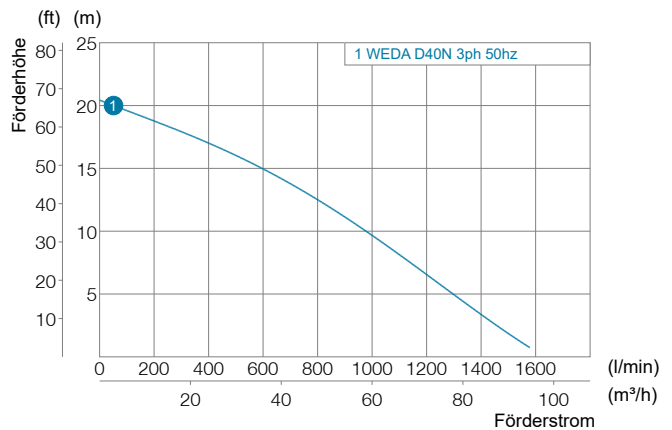

WEDA D-Reihe



Technische Daten



		WEDA D50N	WEDA D50H	WEDA D60N	WEDA D60H	WEDA D60SH	WEDA D70L	WEDA D70H
TECHNISCHE DATEN		3-phasig	3-phasig	3-phasig	3-phasig	3-phasig	3-phasig	3-phasig
Max. Förderhöhe	m	24	38	28	38	59	37	57
Max. Förderstrom	l/min	2300	1150	2600	1500	1050	4600	2500
	m³/h	135	70	155	90	60	275	150
Umdrehungszahl der Welle	U/min	2900	2900	2900	2900	2900	2900	2900
Nennleistung	kW	5,6	5,6	7,5	7,5	7,5	12	12
Max. Eingangsleistung	kW	6,7	6,7	8,8	8,8	8,8	13,8	13,8
Druckstutzen	Zoll	4"	3"	4"	3"	3"	6"	4"
Feststofffähig bis max.	mm	8	8	8	8	8	10	10
GEWICHT UND ABMESSUNGEN								
Gewicht	kg	55	55	61	61	62	110	110
Höhe	mm	720	720	760	760	760	943	943
Breite	mm	330	302	330	302	302	416	393
Durchmesser	mm	278	278	278	278	278	370	370

Typische Anwendungen

- Allgemeine Bauarbeiten
- Grundwasser
- Schmutzwasser
- Baustellen





Kennlinien

WEDA D50

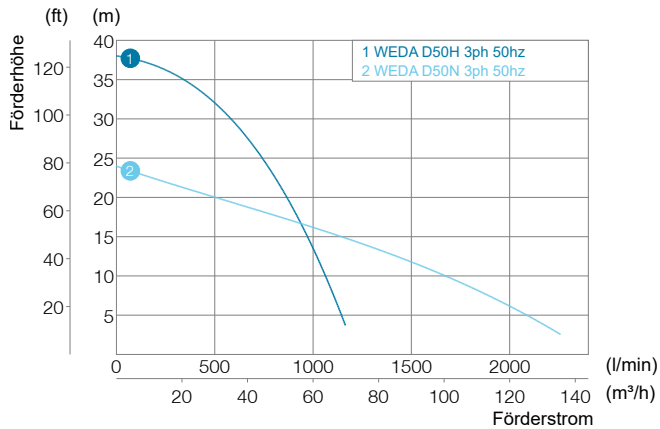

WEDA D60

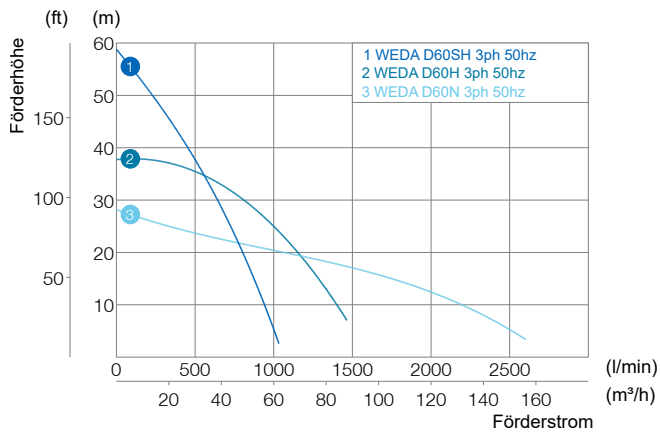

WEDA D70

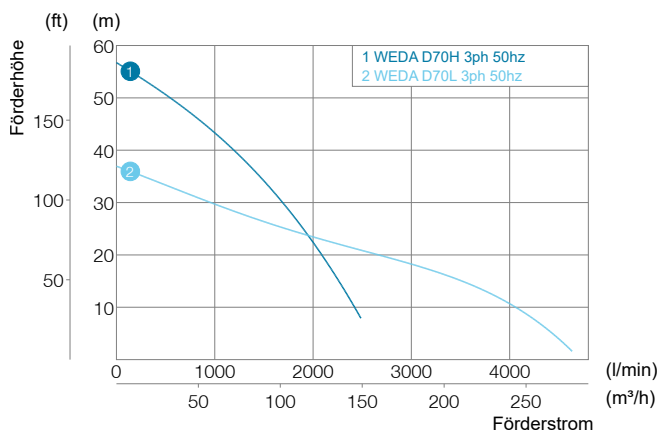

Wear Deflector Technology

WEDA-Tauchpumpen für Schmutzwasser sind mit einem revolutionären hydraulischen Design ausgestattet, das den Verschleiß minimiert und die Leistung auch unter härtesten Bedingungen aufrechterhält.

Die patentierte Wear Deflector Technology besteht aus mehreren Aspekten, die zusammen eine unübertroffene Beständigkeit gegen Verschleiß durch abrasive Partikel im gepumpten Medium bieten:

- Entwickelt mit modernster computergestützter Strömungsdynamik (CFD)
- 3D-Druck für komplexe Geometrien
- Verschleißfestes Laufrad aus hochfestem Chromguss
- Geschlossenes Laufrad mit Hilfsschaufeln, um das Laufradauge frei von abrasiven Bestandteilen zu halten
- Unterer Diffusor mit Ablenkschaufeln zur Vermeidung von Verschleiß am Laufradeinlass

	D70L	D70H	D80N	D80H	D95N	D95H
Modernste hydraulische Konstruktionstechniken	✓	✓	✓	✓	✓	✓
Modernste Fertigungstechniken	✓	✓	✓	✓	✓	✓
Verschleißfestes Laufrad aus hochfestem Chromguss	✓	✓	✓	✓	✓	✓
Geschlossenes Laufrad mit Hilfsschaufeln		✓		✓		✓
Unterer Diffusor mit Ablenkschaufeln		✓				



WEDA D-Reihe

Technische Daten



		WEDA D80N	WEDA D80H	WEDA D90L	WEDA D90H	WEDA D95N	WEDA D95H	WEDA D100N
TECHNISCHE DATEN		3-phasig	3-phasig	3-phasig	3-phasig	3-phasig	3-phasig	3-phasig
Max. Förderhöhe	m	40	65	44	86	31	86	43
Max. Förderstrom	l/min	6000	2500	6800	2400	11000	4000	18000
	m³/h	360	150	400	145	660	240	1080
Umdrehungszahl der Welle	U/min	2900	2900	2900	2900	2900	2900	1450
Nennleistung	kW	20	20	27	27	37	37	60
Max. Eingangsleistung	kW	22	22	30	30	43	43	65
Druckstutzen	Zoll	6"	4"	6"	4"	8"	4"	10"
Feststofffähig bis max.	mm	12	12	7	7	16	12	12
GEWICHT UND ABMESSUNGEN								
Gewicht	kg	175	175	180	180	265	265	510
Höhe	mm	980	980	1100	1100	1330	1330	1412
Breite	mm	690	665	480	480	460	460	650
Durchmesser	mm	530	530	400	400	460	460	600

Typische Anwendungen

- Allgemeine Bauarbeiten
- Grundwasser
- Schmutzwasser
- Baustellen





Kennlinien

WEDA D80

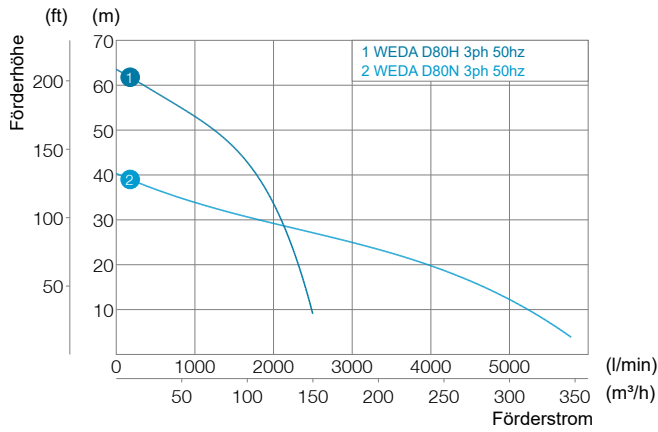

WEDA D90

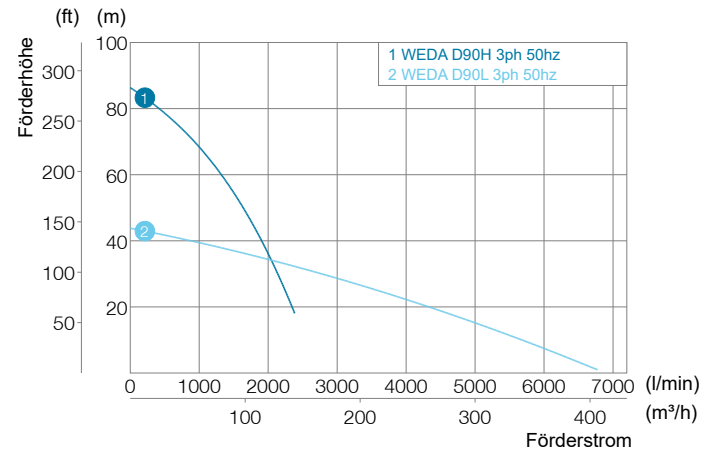

WEDA D95

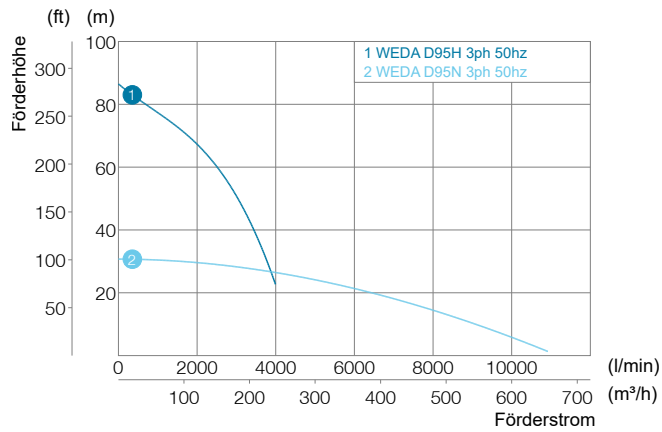

WEDA D100

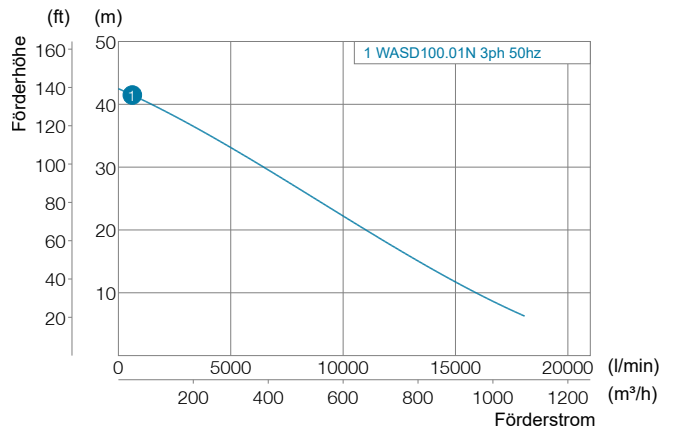

WEDA S-Reihe

Technische Daten



		WEDA S04N	WEDA S08N	WEDA S30N		WEDA S50N	WEDA S60N
TECHNISCHE DATEN		1-phasig	1-phasig	1-phasig	3-phasig	3-phasig	3-phasig
Max. Förderhöhe	m	10,5	13	13	15	23	25
Max. Förderstrom	l/min	270	320	800	950	1450	1750
	m³/h	16	19	48	57	87	105
Umdrehungszahl der Welle	U/min	2900	2900	2900	2900	2900	2900
Nennleistung	kW	0,4	0,75	1,8	2,5	4,8	6,9
Max. Eingangsleistung	kW	0,65	1,2	2,4	3	5,7	8,1
Druckstutzen	Zoll	2"	2"	3"	3"	4"	4"
Feststofffähig bis max.	mm	25	25	50	50	50	50
GEWICHT UND ABMESSUNGEN							
Gewicht	kg	11	13	25	25	59	65
Höhe	mm	375	416	620	620	810	870
Breite	mm	277	277	326	326	450	450
Durchmesser	mm	241	241	250	250	350	350

Typische Anwendungen

- Schlamm oder Medien mit geringem Feststoffanteil
- Tankreinigung
- Graben- und Teichreinigung
- Bergbau





Kennlinien

WEDA S04N

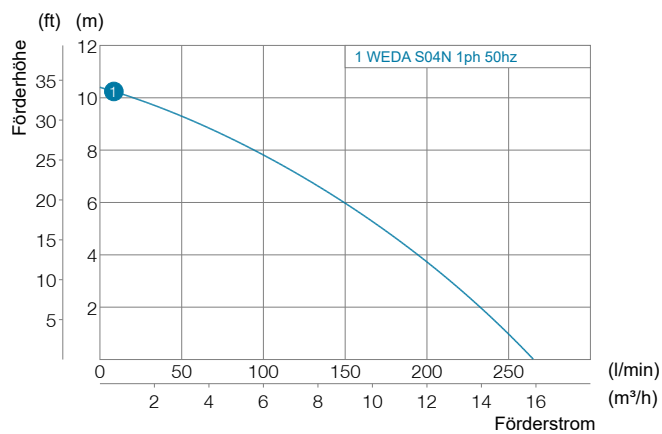

WEDA S08N

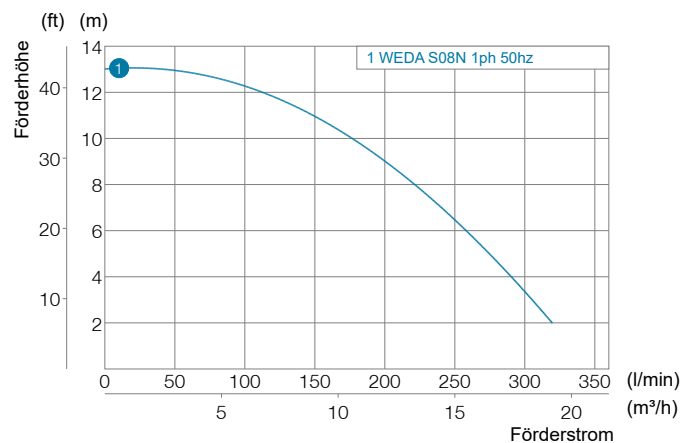

WEDA S30N

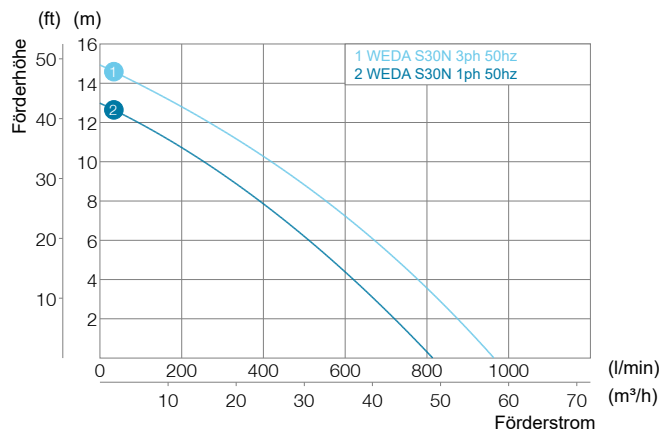

WEDA S50N

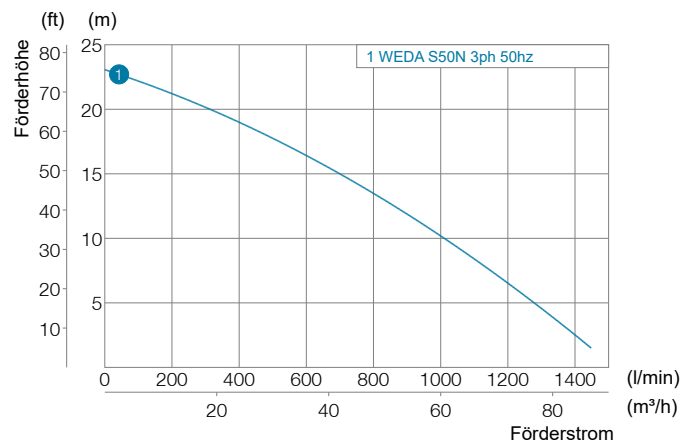

WEDA S60N

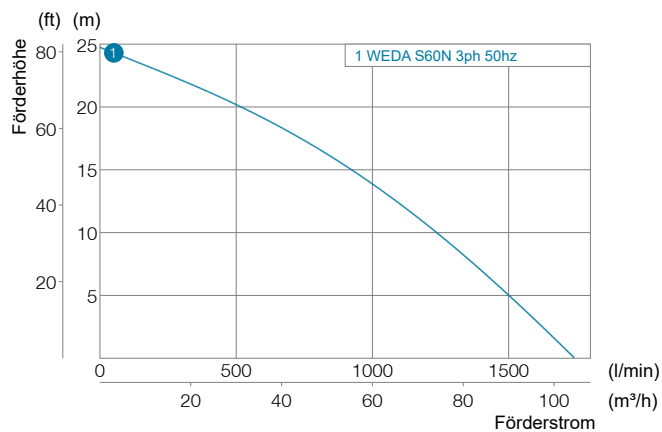

WEDA L-Reihe

Technische Daten



		WEDA L40N	WEDA L50N	WEDA L60N	WEDA L70N	WEDA L80N	WEDA L95N	WEDA L100N	WEDA L110N
TECHNISCHE DATEN		3-phasig	3-phasig	3-phasig	3-phasig	3-phasig	3-phasig	3-phasig	3-phasig
Max. Förderhöhe	m	13	17	23	24	26	47	30	43
Max. Förderstrom	l/min	1150	1700	1050	1500	3300	4750	11000	12500
	m³/h	69	102	63	90	198	285	660	750
Umdrehungszahl der Welle	U/min	1450	1450	1450	1450	1450	1450	980	1450
Nennleistung	kW	3,7	5,5	9,0	11,0	15,0	37	45	75
Max. Eingangsleistung	kW	4,5	6,8	10,4	12,8	16,1	40	49	80
Druckstutzen	Zoll	3"	4"	4"	4"	4"	4"	6"	6"
Feststofffähig bis max.	mm	20	25	25	25	25	35	60	60
GEWICHT UND ABMESSUNGEN									
Gewicht	kg	185	260	260	270	310	750	1005	1070
Höhe	mm	793	914	914	914	1080	1605	1605	1605
Breite	mm	388	435	435	435	580	935	935	935
Durchmesser	mm	337	413	413	413	495	546	546	546

Typische Anwendungen

- Abrasive Medien mit hohem Feststoffanteil
- Steinbrüche
- Nassgrabung
- Absetzbecken





Kennlinien

WEDA L40N

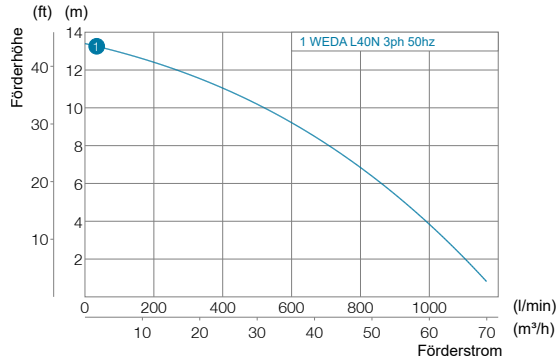

WEDA L50N

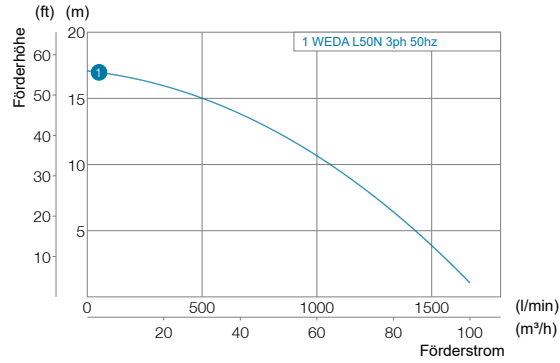

WEDA L60N

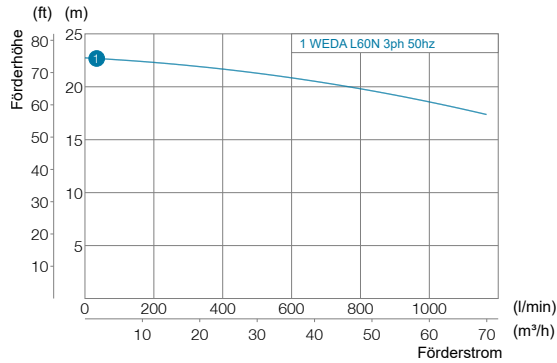

WEDA L70N

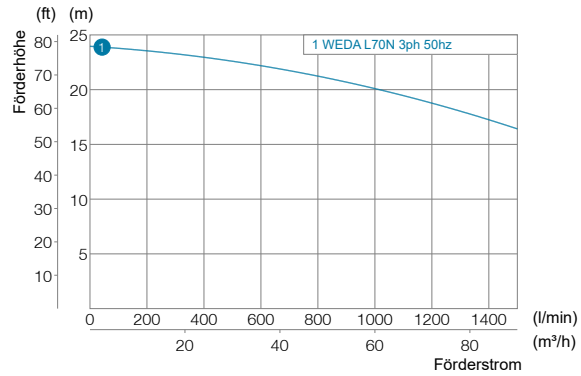

WEDA L80N

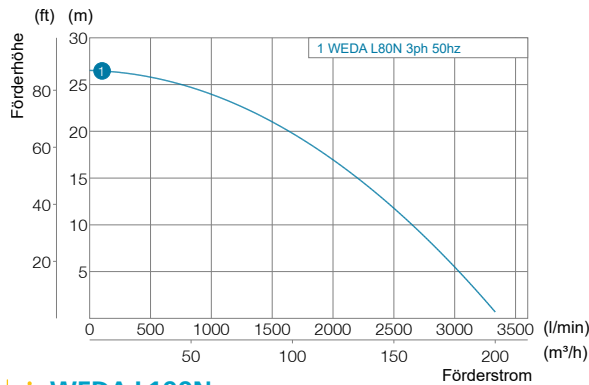

WEDA L95N

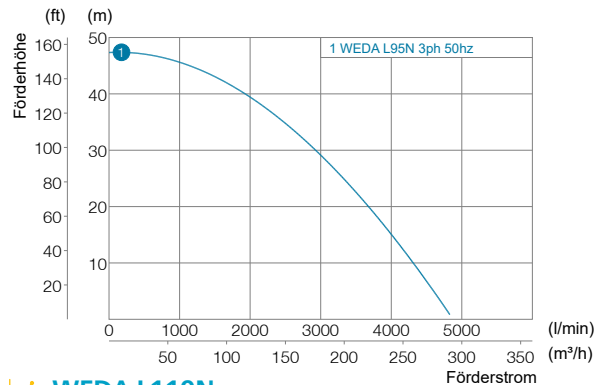

WEDA L100N

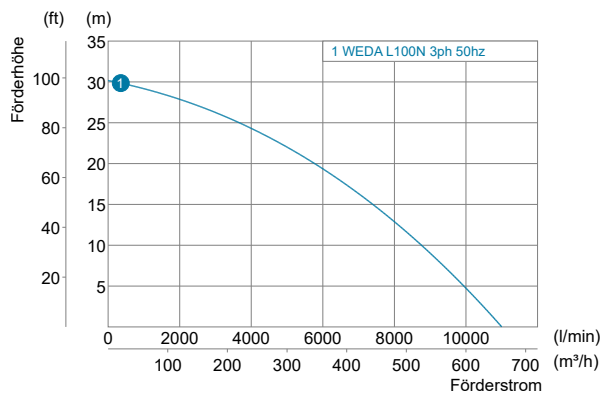

WEDA L110N

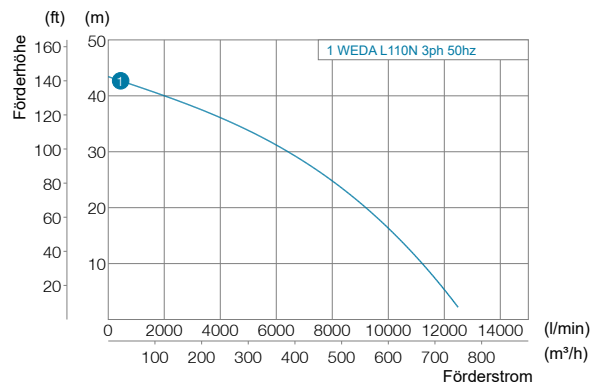

Zubehör

DRUCKSTUTZEN-ANSCHLÜSSE

Weil wir wissen, dass Sie bestimmte Pumpenanschlüsse bevorzugen, bieten wir vier verschiedene Typen an. Alle können in senkrechter oder waagerechter Stellung montiert werden.



Schlauch



Storz



ISO-G



NPT

SCHMALER ADAPTER

Zum Absenken der Pumpen in engen Rohren und Schächten.



NIVEAUREGLER

Zur einfachen Wasserstandskontrolle durch automatisches Ein- und Abschalten der Pumpe:



TIEFSAUGMANSCHETTE

Zur einfachen Absenkung des Wasserpegels bis auf den Grund.

FLOSS

Für einfaches Schwimmen der Pumpe bei schwankendem Wasserpegel. Siebversion optional erhältlich.



ZINKANODEN

Insbesondere erforderlich für das Pumpen von Wasser mit einer hohen Salzkonzentration, wie beispielsweise Meerwasser, Salzlake usw.



Wartungssätze

DICHTUNGSSATZ

Der Dichtungssatz umfasst die passende Zusammenstellung hochwertiger Teile für den Austausch einer Gleitringdichtung. Sie stellen nach dem Wartungseingriff den störungsfreien Weiterbetrieb sicher.

- O-Ring-Satz
- Gleitringdichtung



INSTANT SERVICE PACK (ISP)

Das Instant Service Pack ist ein vormontiertes, geprüftes und einbaufertiges Dichtungssystem. Es enthält Gleitringdichtungen, Lager, Dichtungen und Öl für den störungsfreien Betrieb. Es bietet die Möglichkeit für eine schnelle Reparatur vor Ort, denn es ist einfach zu installieren und reduziert damit die Kosten aus der Stillstandszeit der Pumpe.



VERSCHEISSTEILSATZ

Der Verschleißteilsatz ist eine repräsentative Auswahl von Komponenten, mit denen sich die Pumpenleistung wieder auf Werkstandard bringen lässt. Er ist eine ideale Lösung für die Überholung oder Instandsetzung der Pumpe.

- Laufrad
- Schleißplatte
- Diffusor

Einige Funktionen und Optionen nur bei ausgewählten Modellen.



**Verbesserte Bauweise.
Für höhere Widerstands-
fähigkeit und Leistung.**

Produktsortiment

STROMERZEUGER

TRAGBAR
1,6–12 kVA



stageV

SPEZIALISIERT
9–660* kVA



stageV

VIELSEITIG
9–1250* kVA



CONTAINER
800–1450 kVA

stageV



* Verschiedene Konfigurationen für die Stromerzeugung in beinahe jeder Größenordnung erhältlich

ENTWÄSSERUNGSPUMPEN

ELEKTRISCHE TAUCHPUMPEN
bis 18000 l/min



TROCKEN AUFGESTELLTE PUMPEN
833–23300 l/min



stageV

Mit Diesel- und Elektroantrieb erhältlich

ENERGIESPEICHERSYSTEME

ZENERGIZE
45–500* kVA



LICHTMASTEN

DIESEL



stageV

BATTERIE



ELEKTRISCH



ONLINE-LÖSUNGEN

SHOP ONLINE ERSATZTEILE ONLINE

Ersatzteile für Power Equipment. Wir bearbeiten Ihre Aufträge rund um die Uhr.



POWER CONNECT

Scannen Sie den QR-Code an Ihrer Maschine und sehen Sie im QR Connect Portal alle Informationen zu Ihrer Maschine.



LIGHT THE POWER: IHR BEMESSUNGSWERKZEUG

Ein nützlicher Rechner zur Auswahl der besten Lösung für Ihren Strom- und Lichtbedarf.



FLEETLINK

Bei der intelligenten Telematik handelt es sich um ein System, das hilft, die Flottenauslastung zu optimieren, den Wartungsaufwand zu reduzieren und letztlich Zeit und Geld zu sparen.



PUMPENDIMENSIONIERUNGS- RECHNER

Dieser Pumpendimensionierungsrechner hilft Ihnen, mit einigen wenigen Eingaben Tauchpumpenmodelle zu vergleichen.



BESUCHEN SIE POWER ISLAND

Erkunden Sie einer realitätsnahen räumlichen Umgebung eine Auswahl an Produkten und Lösungen aus unserem Angebot.

